

Ruhe- und Aufstehsessel

Bequem sitzen und liegen –
sicher hinsetzen und aufstehen



CE

Club Ruhe- und Aufstehsessel

Je nach Ausführung können Sie diese Annehmlichkeiten genießen:

- Lordosenstütze für zusätzliche Stabilität beim Sitzen
- magnetische Fernbedienung einfach direkt am Sessel zu befestigen
- mit der Fernbedienung in die Sitz-, Liege- oder Aufstehposition fahren
- Aufstehhilfe in der Armlehne
- verstellbare Kopfstütze
- verstellbare Sitztiefe
- weiche oder feste Polsterung – Sie haben die Wahl



Sturzprophylaxe

- ✓ magnetische Fernbedienung verhindert gefährliche Stürze
- ✓ ein Akku als Zubehör vermeidet Stolperfallen durch herumliegende Kabel

Club1: einfaches Aufstehen, leicht zu bedienen



Club2 Soft: Sessel mit der Extraportion Komfort



Club2: schlafen und relaxen in einem Sessel

Club3: Entlastung der Beine durch Herz-Waage-Position



Club2 Mobil: der funktionale Sessel

Club1: einfache Bedienung mit nur zwei Tasten

Maximale Liegeposition 

Magnetische Fernbedienung

haftet auf und an der Seite der Armlehne und seitlich am Kopfteil – nie mehr nach der Fernbedienung bücken

Lordosenunterstützung

zusätzliche Stabilität beim Sitzen



Club1

Einfache Bedienung

mit nur zwei Tasten in alle Positionen gelangen

Sitztiefeinstellung

individuell anpassbar an Ihre Beinlänge

Federkernpolsterung

bequem sitzen

Farbvarianten



Microfaser
beige



Webstoff
mittelgrau

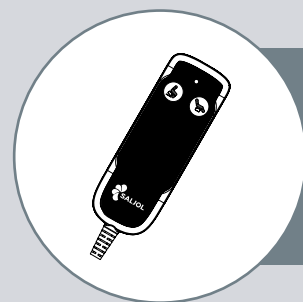

- nur zwei Tasten
- einfachste Bedienung

Magnetische Fernbedienung

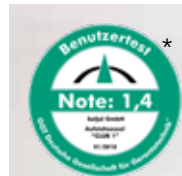

Sicher aufstehen

Gemütlich entspannen



*GGT steht für Gesellschaft für Gerontotechnik; die Prüfsiegel des neutralen, deutschen, gemeinnützigen Kompetenzträgers bestätigen, dass Produkte in Funktion, Nutzerfreundlichkeit, Wartung und Pflege besonders empfehlenswert sind.

Club2: schlafen und relaxen in einem Sessel

Maximale Liegeposition 

Einstellbare Kopfstütze

mehr Komfort durch neigbares Kopfteil

Stufenlose Einstellung der Rückenlehne

Sessel stoppt automatisch, sobald der Knopf der Fernbedienung losgelassen wird

Sitztiefeinstellung

individuell anpassbar an Ihre Beinlänge

Tagesbettfunktion

Mittagsschlaf ohne Wechsel ins Bett möglich, Seitenteil verhindert Herausfallen

Separate Steuerung der Fußstütze

Füße hochlegen, während der Rücken gerade bleibt

Magnetische Fernbedienung

haftet auf und an der Seite der Armlehne und seitlich am Kopfteil – nie mehr nach der Fernbedienung bücken

Lordosenunterstützung

zusätzliche Stabilität beim Sitzen

Leichter Positionswechsel

einfaches Verschieben im Raum dank Rollen



Club2

Farbkombinationen

 Webstoff mittelgrau & Kunstleder dunkelbraun

 Microfaser beige & Kunstleder dunkelbraun

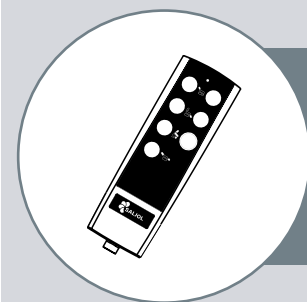

- per Knopfdruck zum Tagesbett
- Rückenlehne und Fußteil separat einstellbar

Sicher aufstehen und hinsetzen



Separate Steuerung von Rückenlehne und Fußstütze

Horizontal liegen wie in einem Bett



Club2 Soft: Schlafsessel mit der Extraportion Komfort

Maximale
Liegeposition



Einstellbare Kopfstütze

mehr Komfort durch
neigbares Kopfteil

Stufenlose Einstellung der Rückenlehne

Sessel stoppt automatisch,
sobald der Knopf der Fern-
bedienung losgelassen wird

Tagesbettfunktion

Mittagsschlaf ohne Wechsel
ins Bett möglich, Seitenteil
verhindert Herausfallen

Magnetische Fernbedienung

haftet seitlich an der
Armlehne und am Kopfteil –
nie mehr nach der
Fernbedienung bücken

Separate Steuerung der Fußstütze

Füße hochlegen,
während der Rücken
gerade bleibt

Lordosenunterstützung

zusätzliche Stabilität
beim Sitzen

Extra soft durch Polster

abnehmbare und anpassbare
Kissen – ideal für Personen
mit empfindlicher Haut

Sitztiefeinstellung

individuell anpassbar an
Ihre Beinlänge

Club2 Soft

Farbvarianten



Microfaser
beige

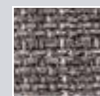

Webstoff
mittelgrau

Leichter Positionswechsel

einfaches Verschieben
im Raum dank Rollen

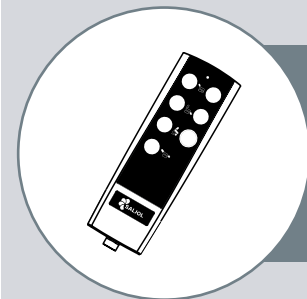

- per Knopfdruck zum Tagesbett
- Rückenlehne und Fußteil
separat einstellbar

Relaxen Sie im
Club2 Soft



Weich und bequem
dank extra Polsterung

Vier Räder für
leichtes Verschieben



Club2 Mobil: der funktionale Sessel

Inklusive aller Club2-Funktionen

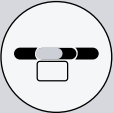
Maximale Liegeposition 

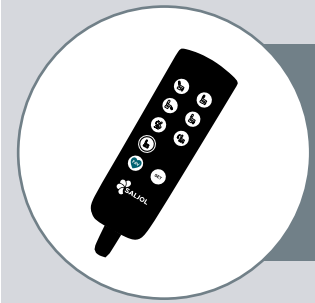
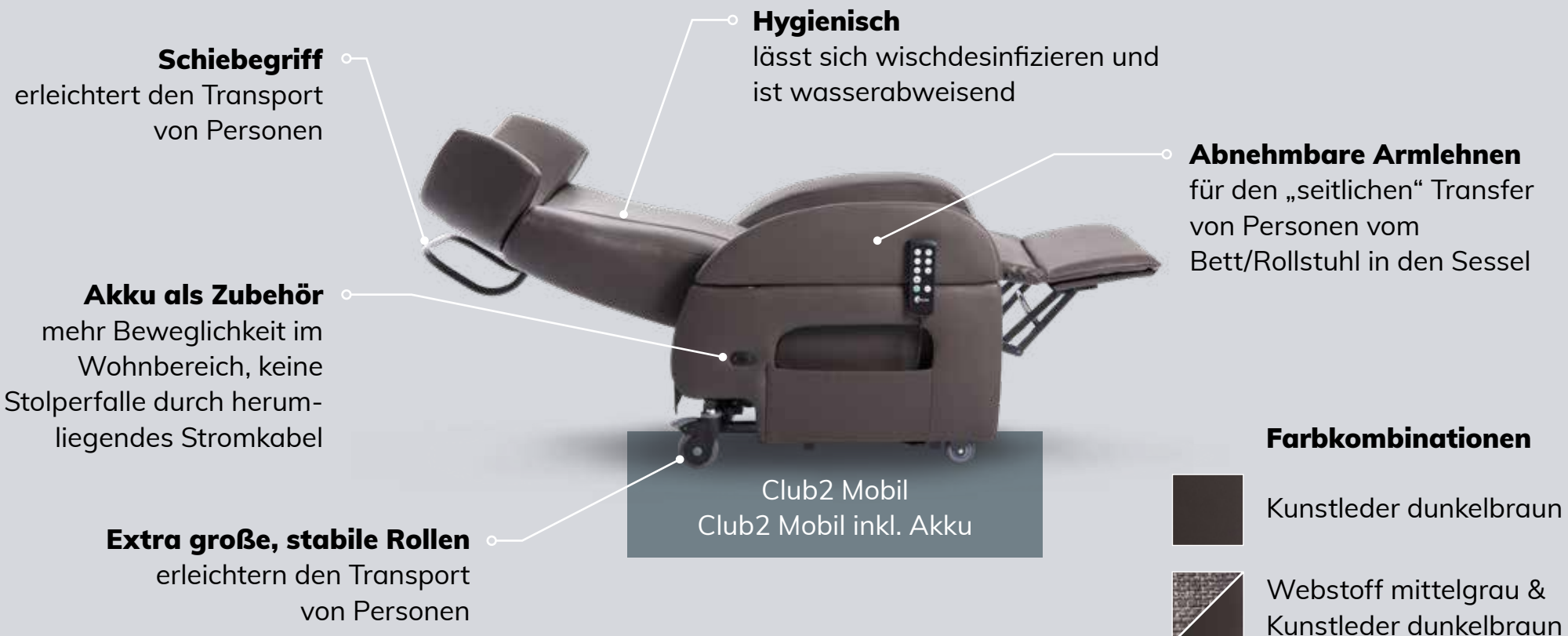

- Lieblingsposition programmierbar
- beleuchtete Tasten
- Rückenlehne und Fußteil separat einstellbar

Feuerresistent nach BS-Norm 5852 auf Schaum- und Bezugsstoff

Wischdesinfektion möglich!
Der Club2 Mobil ist in der Variante Kunstleder wischdesinfizierbar

Mit Schiebegriff für einen leichten Transport



Abnehmbare Armlehnen

Einfacher Transfer vom Rollstuhl in den Sessel



Club3: Ruhe- und Aufstehsessel zur maximalen Entspannung

Maximale
Liegeposition



Einstellbare Kopfstütze

mehr Komfort durch
neigbares Kopfteil

Lordosenunterstützung

zusätzliche Stabilität
beim Sitzen

Herz-Waage-Position

die Position mit den Beinen
oberhalb des Herzens
entlastet Ihre Beine

Magnetische Fernbedienung

haftet auf und an der Seite
der Armlehne und seitlich am
Kopfteil – nie mehr nach der
Fernbedienung bücken

4 Kurzwahltasten

für schnelle Einstellung
der Wunschposition

Geringer Platzbedarf

Aufstellfläche beträgt
nur 150 x 75 cm –
ideal für kleine Wohnungen
und wenig Platz

Stufenlose Sitzneigungsverstellung

bis zu 108° kippar

Club3

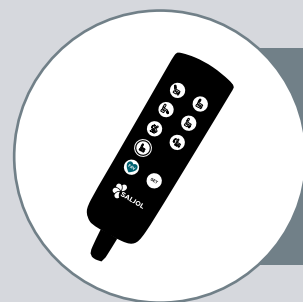

- Lieblingsposition programmierbar
- beleuchtete Tasten
- Rückenlehne und Fußteil separat einstellbar

Farbkombinationen

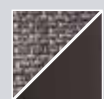

Webstoff mittelgrau &
Kunstleder dunkelbraun



Microfaser beige &
Kunstleder dunkelbraun

Relaxen durch Druckentlastung



Aufstehfunktion

Entspannung in der Herz-Waage-Position

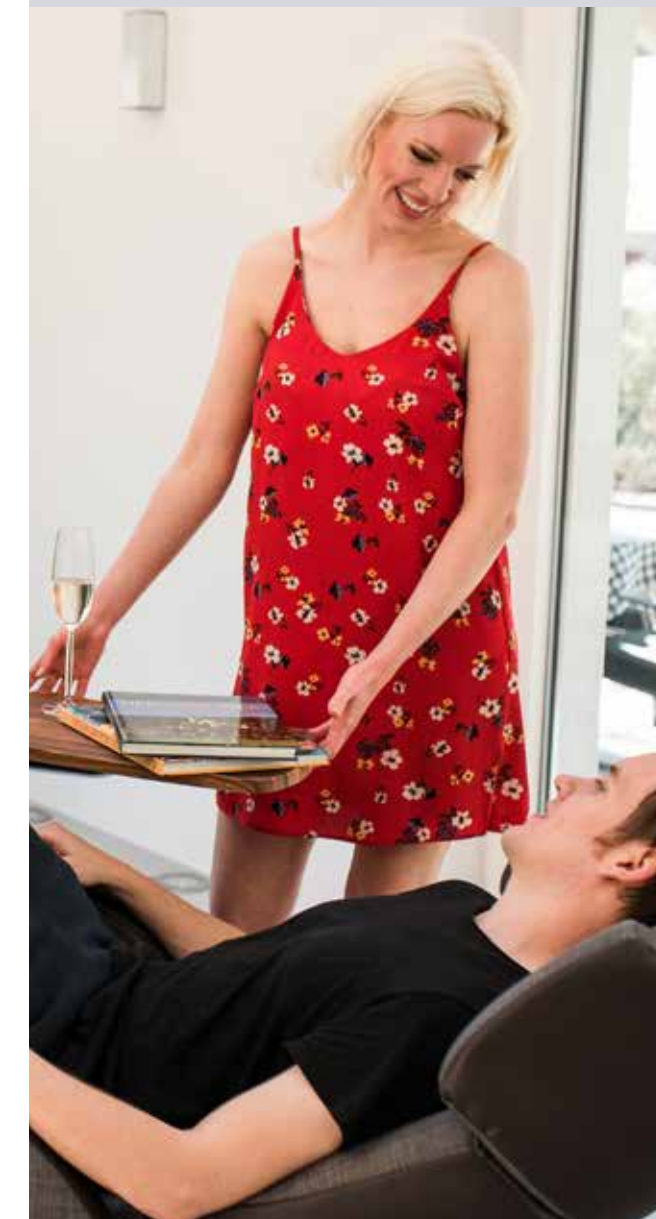

Zubehör



Schonbezug-Set

- enthält 1 Bezug für Fußablage und je 1 Bezug für Armlehne links und rechts
- waschbar bis 40°
- erhältlich in den Farben
beige (Art.-Nr. 4058789002674)
mittelgrau (Art.-Nr. 4058789002650)
dunkelbraun (Art.-Nr. 4058789008676)



Inkontinenzauflagen-Set

- enthält 2 Auflagen für die Sitzfläche
- kein Verrutschen und einfaches Austauschen dank Klettsystem
- waschbar bis 40°
- schützt mit einer integrierten 100% Nässesperre aus PU-Membran und einer Baumwollschicht, die bis zu 500 ml Flüssigkeit aufnimmt
- erhältlich in den Farben
beige (Art.-Nr. 4058789002940)
mittelgrau (Art.-Nr. 4058789008744)



Lendenkissen

- unterstützt die Lendenwirbelsäule
- auch zur Weichlagerung der Füße und Fersen nutzbar
- erhältlich in den Farben
beige (Art.-Nr. 4058789005101)
mittelgrau (Art.-Nr. 4058789005057)
dunkelbraun (Art.-Nr. 4058789008669)

nicht erhältlich für Club2 Soft

Zubehör



Kopfkissen

- Unterstützt die Halswirbelsäule
- Auflegbares Kopfkissen kann individuell dem Nacken angepasst werden
- erhältlich in den Farben
beige (Art.-Nr. 4058789007693)
mittelgrau (Art.-Nr. 4058789007686)
dunkelbraun (Art.-Nr. 4058789008652)



Akku

- zur kabellosen Nutzung des Sessels
- vermeidet Stolperfalle durch herumliegendes Kabel
- mehr Beweglichkeit innerhalb des Wohnbereiches
- (Art.-Nr. 4058789012109)

Kopfkissen als Zubehör



* alle Preise inkl. MwSt.

Der Schwenktisch für alle Club-Sessel

- die perfekte Ablage: hält bis zu 20 kg auf der Tischfläche
- sehr stabil und stützfest: Sie können sich mit bis zu 100 kg auf dem Rohr abstützen
- beim Benutzen der Aufstehfunktion dreht sich der Tisch automatisch zur Seite und kann so den Sessel nicht beschädigen
- mit Hilfe von zwei Ringen am Fuß des Tisches ist die Höhe der Ablage verstellbar
- wird fest am Sessel verschraubt, kann links und rechts montiert werden
- 270° schwenkbar, Schwenkradius 70 cm
- wischdesinfizierbar
- in heller und dunkler Holzoptik erhältlich



Schwenktisch hell
(Art.-Nr. 4058789006955)



Schwenktisch dunkel
(Art.-Nr. 4058789007013)

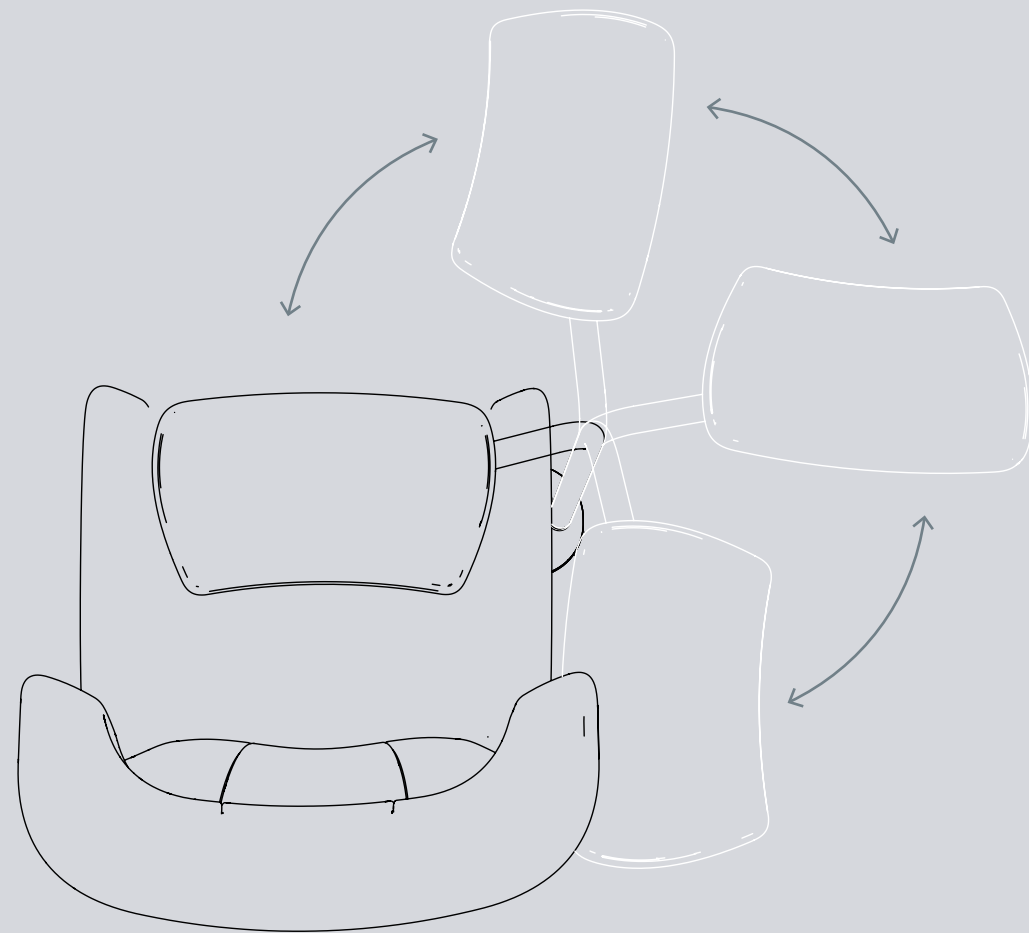











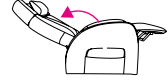





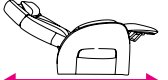

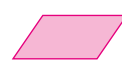
Tisch dreht bei der
Aufstehfunktion
automatisch zur Seite



Große Ablagefläche

Fest am Sessel verschraubt



Finden Sie den Sessel, der zu Ihnen passt:		Farbvarianten		Neigung Rückenlehne	Sitzbreite (cm)	Sitzhöhe (cm)	Sitztiefe (cm)	Körpergröße (cm)	Sesselhöhe (cm)	Sesselbreite (cm)	Sessellänge in Ruheposition (cm)	Maximale Belastung (kg)	Aufstellfläche (cm)
Ruhe- und Aufstehsessel	Alle Club Ruhe- und Aufstehsessel können mit einem Akku nachgerüstet werden und haben folgende Funktionen: <ul style="list-style-type: none"> • magnetische Fernbedienung • haptischer Abstützpunkt in der Armlehne an Ziernaht • Lordosenunterstützung • Aufstehfunktion 												
Club1	Einfachste Bedienung mit nur zwei Tasten. Zusätzliche Funktionen: <ul style="list-style-type: none"> • super bequem dank Federkern • Sitztiefeinstellung zur Anpassung des Sitzes an Ihre Körpermaß • beige (Art.-Nr. 4058789000052) • mittelgrau (Art.-Nr. 4058789000069) 	 Microfaser beige	 Webstoff mittelgrau	133°	55	48	56/61	160-180	112	75	170	150	180x75
Club2	Ideal zum Schlafen und Relaxen. Zusätzliche Funktionen: <ul style="list-style-type: none"> • Tagesbettfunktion: horizontales Liegen möglich • einstellbare Kopfstütze • auf 4 Rädern verrollbar • Sitztiefeinstellung zur Anpassung des Sitzes an Ihre Körpermaße • separate Steuerung der Fußstütze • beige (Art.-Nr. 4058789005835) • mittelgrau (Art.-Nr. 4058789004678) 	 Webstoff mittelgrau & Kunstleder dunkelbraun	 Microfaser beige & Kunstleder dunkelbraun	166°	55	46	47/51	150-190	121	75	194	150	200x75
Club2 Soft	Noch bequemer durch extra weiche Polsterung, ideal bei dünner und sensibler Haut. Zusätzliche Funktionen: <ul style="list-style-type: none"> • Tagesbettfunktion: horizontales Liegen möglich • abnehmbare Polster • auf 4 Rädern verrollbar • Sitztiefeinstellung zur Anpassung des Sitzes an Ihre Körpermaße • separate Steuerung der Fußstütze • beige (Art.-Nr. 4058789001691) • mittelgrau (Art.-Nr. 4058789008393) 	 Microfaser beige	 Webstoff mittelgrau	166°	49	50	47/51	150-190	123	75	194	150	200x75
Club2 Mobil	Große Räder und Schiebegriff für den Transport. Zusätzliche Funktionen: <ul style="list-style-type: none"> • Tagesbettfunktion: horizontales Liegen möglich • auf 4 Rädern verrollbar und für den Transport von Personen zugelassen • lässt sich wischdesinizieren und ist wasserabweisend • abnehmbare Armlehnen für den seitlichen Transfer von Personen vom Bett/Rollstuhl in den Sessel • Sitztiefeinstellung zur Anpassung des Sitzes an Ihre Körpermaße • dunkelbraun (Art.-Nr. 4058789011706) • mittelgrau/dunkelbraun (Art.-Nr. 4058789011713) 	 Kunstleder dunkelbraun	 Webstoff mittelgrau & Kunstleder dunkelbraun	166°	55	50	47/51	150-190	128	75	190	150	200x75
Club3	Sessel zur maximalen Entspannung. Zusätzliche Funktionen: <ul style="list-style-type: none"> • Entlastung der Beine durch Herz-Waage-Position • einstellbare Kopfstütze • Lieblingsposition programmierbar • beleuchtete magnetische Fernbedienung • separate Steuerung der Fußstütze • beige (Art.-Nr. 4058789005866) • mittelgrau (Art.-Nr. 4058789005859) 	 Webstoff mittelgrau & Kunstleder dunkelbraun	 Microfaser beige & Kunstleder dunkelbraun	108°	53	50	54	150-190	119	75	151	150	150x75

